

Manuale installazione

DISPOSITIVO TELEMATICO AUTOGESTITO Mercedes-Benz

MetaTrak T.42 Classe GLE WDC 167

vettura verificata il 10/2019



Cat. QALIT4438000001

OPTIONAL:

- MODULO BLOCCO AVVIAMENTO B3.1 Cat. QALIT4438ABS16220
- MODULO BLOCCO AVVIAMENTO B4.1 Cat. QALIT4438ABS16270
- RADIO CARD 868MHz B9.1 Cat. QALIT4438ABS14540

Le informazioni tecniche incluse nel seguente manuale sono da ritenersi puramente indicative e l'azienda produttrice non si assume alcuna responsabilità relativamente alle stesse.

Il personale tecnico preposto all'installazione è tenuto a verificare con la dovuta diligenza e sotto la propria responsabilità le informazioni riportate a secondo il tipo di vettura (es. punti di connessione specifici del modello).

COMPOSIZIONE KIT DISPOSITIVO TELEMATICO

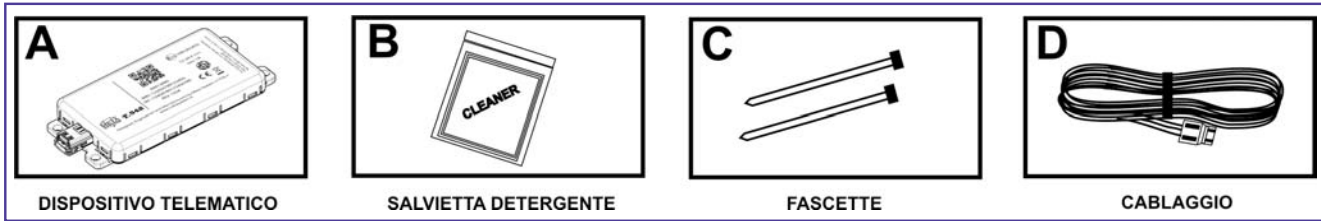

NORME D'INSTALLAZIONE



- Prima di eseguire qualsiasi operazione **STACCARE IL MORSETTO NEGATIVO DELLA BATTERIA.**
- Il dispositivo telematico deve essere installato in una posizione difficilmente identificabile lontano da centraline elettroniche della vettura, a meno che espressamente indicate nella scheda tecnica d'installazione.

- Il personale addetto all'installazione non è autorizzato a rimuovere i sigilli garanzia e/o accedere all'interno del prodotto e degli accessori.

- Il personale addetto all'installazione non è autorizzato ad eseguire modifiche e/o adattamenti al prodotto e ai relativi accessori.

- Il costruttore non si assume nessuna responsabilità per danni causati a cose e/o persone determinati da una non corretta installazione del prodotto.

- terminata l'installazione compilare il certificato di corretta installazione il quale poi dovrà essere consegnato al cliente all'atto della consegna del veicolo.

ATTENZIONE: Rischio di esplosione se le batterie interne sono sostituite con modelli non equivalenti, diversi da quello presente nel prodotto.

NORME PER IL POSIZIONAMENTO DEL DISPOSITIVO TELEMATICO

Si consiglia di attenersi alle posizioni consigliate, per il fissaggio utilizzare il biadesivo posto sul case del dispositivo, eventualmente bloccarlo con le fascette plastiche in dotazione.(C).

Utilizzando la salvietta detergente (E), pulire accuratamente la superficie sulla quale applicare il prodotto.

Rimuovere la carta protettiva del biadesivo situato al di sotto del dispositivo telematico (F), posizionarlo sul luogo di fissaggio e premere con forza per favorire il fissaggio.(G).

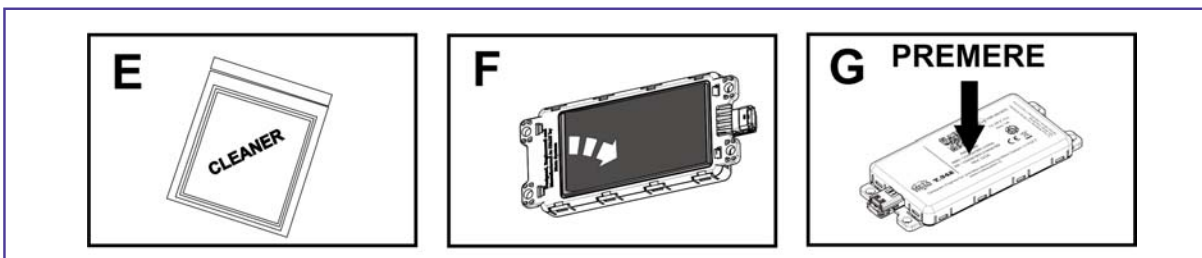

NORME PER I COLLEGAMENTI ELETTRICI

- Evitare nel modo più assoluto connessioni elettriche di tipo rapido.

- Effettuare i collegamenti tramite crimpatura con splice, isolando la giunta con nastro PVC, successivamente fasciare i cablaggi con nastro in tessuto.

la centrale telematica ha la necessità di solo tre connessioni.

- Collegare il cavo ROSSO ad un positivo +30.

- Collegare il cavo ARANCIONE ad un positivo sottochiave +15/54.

- Collegare il cavo NERO ad un negativo GND.

ATTENZIONE!

Verificare che l'alimentazione del prodotto sia connessa ad una linea protetta elettronicamente o da un fusibile, in caso contrario sarà necessario proteggere adeguatamente il modulo.

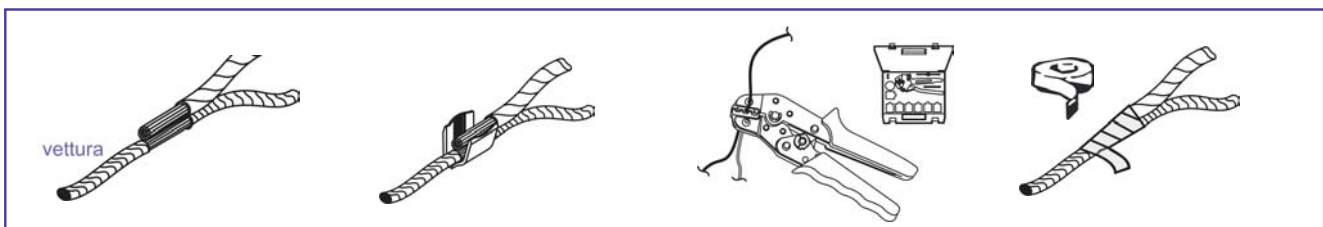

SEGNALAZIONI DIAGNOSTICA LED DISPOSITIVO TELEMATICO

Sul dispositivo telematico è presente il LED di verifica che emette delle sequenze di lampeggio in base alla tipologia di registrazione sulla rete GSM.

In caso di chiarimenti tecnici, fare riferimento alla tabella sottostante per identificare la situazione dello stato di rete della centrale telematica.

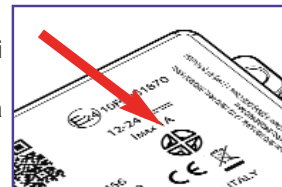

DIAGNOSTICA PRODOTTO E STATO DEL DISPOSITIVO

Il T.42 è dotato di un doppio LED per dare informazioni Diagnostiche (GSM e GPS) e di Stato del dispositivo. I 2 LED danno segnalazioni indipendenti con LAMPEGGI LENTI (400 ms) o LAMPEGGI VELOCI (100 ms) e possono accendersi in contemporanea. **Esempio:** LED VERDE 2 lampeggi lenti seguiti subito dopo da LED ROSSO 2 lampeggi veloci: significa che il prodotto è in Preattivazione, Sveglia, ma non ha ancora effettuato il Fix GPS.

LED VERDE - Stato del dispositivo

Stato		Segnalazione
Preattivazione/Disattivato	Sveglia	2 Lampeggi LENTI (ogni 4 sec.)
	Riposo	1 Lampeggio LENTO (ogni 4 sec.)
Attivo	Sveglia	2 Lampeggi VELOCI (ogni 4 sec.)
	Riposo	1 Lampeggio VELOCE (ogni 4 sec.)

LED ROSSO - Diagnostica

Stato	Segnalazione
GSM non registrato	1 Lampeggio VELOCE (ogni 4 sec.)
Nessun fix GPS	2 Lampeggi VELOCI (ogni 4 sec.)
GSM non registrato e nessun fix GPS	3 Lampeggi VELOCI (ogni 4 sec.)

INSTALLAZIONE DEL DISPOSITIVO TELEMATICO SULLA VETTURA

Posizionamento dispositivo telematico

Posizionare il dispositivo sulla parte piana della centralina originale fissata alla sinistra del piantone dello sterzo. Per il fissaggio utilizzare il biadesivo posto sul case del prodotto avendo cura di sgrassare la parte dove verrà applicato tramite la salvietta inclusa nel kit.



Collegamento alimentazione + 30

Tramite un occhiello diametro 6mm, collegare il filo **ROSSO** del dispositivo al raccordo originale di positivo alla scatola fusibili fissata dietro alla copertura battitacco lato passeggero.



Collegamento negativo di alimentazione

Collegare il cavo **NERO** del dispositivo alla derivazione di massa originale dietro alla copertura battitacco lato guida.

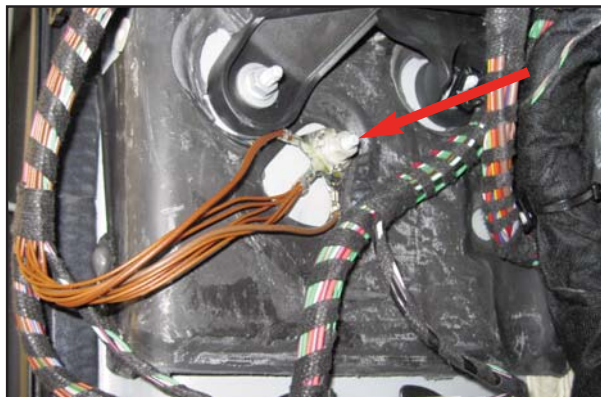

Collegamento sottochiave +15/54

Collegare il filo **ARANCIONE** del dispositivo satellitare al filo **NERO/VIOLA pos.9** nel connettore verde a 10 poli situato dietro alla copertura battitacco lato guida.

Nota : il collegamento del filo **ARANCIONE** è necessario se non c'è abbinato alcun modulo. Qualora venisse abbinato un modulo **B3.1** oppure un **B4.1**, il filo **ARANCIONE** può essere lasciato scollegato e isolato.



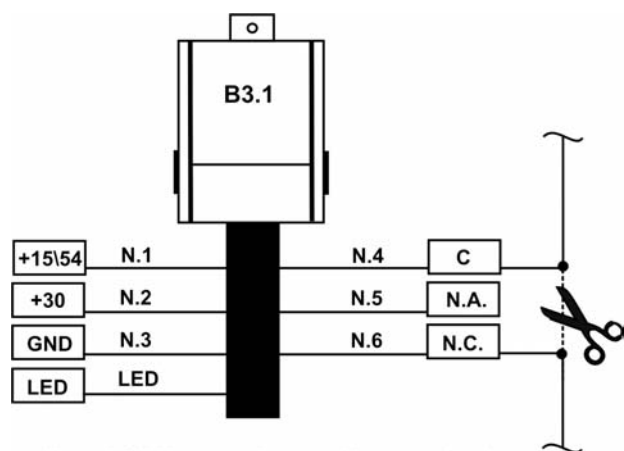

Nota: i fili N.5 e Led non utilizzare e isolare

Posizionamento del modulo

Tramite del velcro fissare il modulo all'interno della scatola stagna nel vano motore lato guida.



Collegamento positivo +30

Collegare il filo N.2 del modulo al raccordo di positivo originale tramite un occhiello diametro 6mm sulla parte posteriore della centralina fusibili fissata all'interno della scatola stagna nel vano motore lato guida.

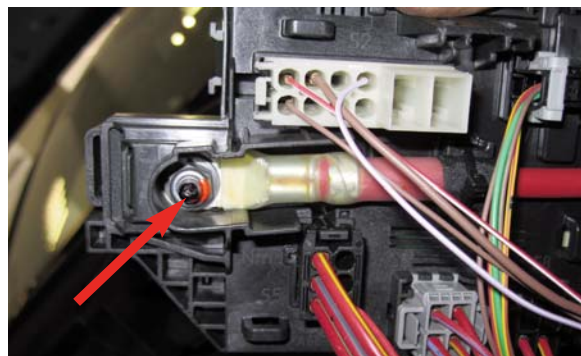

Collegamento sottochiave +15/54

Collegare il filo N.1 del modulo al filo **ROSSO/BIANCO pos.3** nel connettore nero a 10 poli sulla parte posteriore della centralina fusibili fissata all'interno della scatola stagna nel vano motore lato guida.

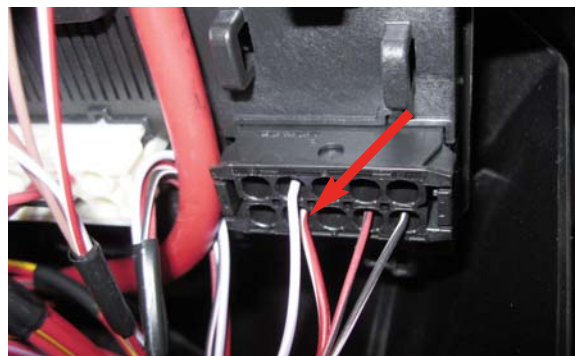

Collegamento GND

Collegare il filo N.3 del modulo al filo **MARRONE pos.7** nel connettore bianco a 12 poli sulla parte posteriore della centralina fusibili fissata all'interno della scatola stagna nel vano motore lato guida.

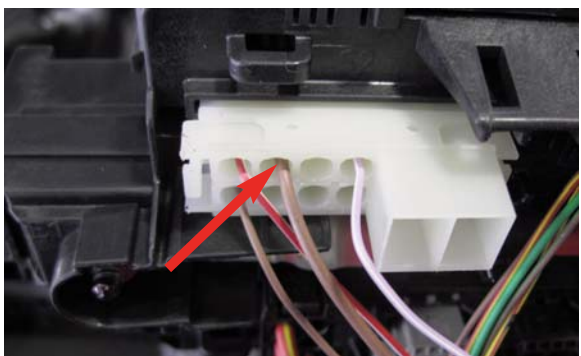

Collegamento Blocco Avviamento

Interrompere il filo **VIOLA/BIANCO pos.4** nel connettore nero a 10 poli sulla parte posteriore della centralina fusibili fissata all'interno della scatola stagna nel vano motore lato guida e collegarci i fili N.4 e N.6 del modulo.

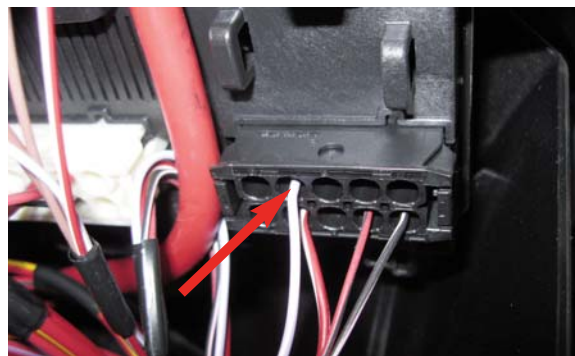

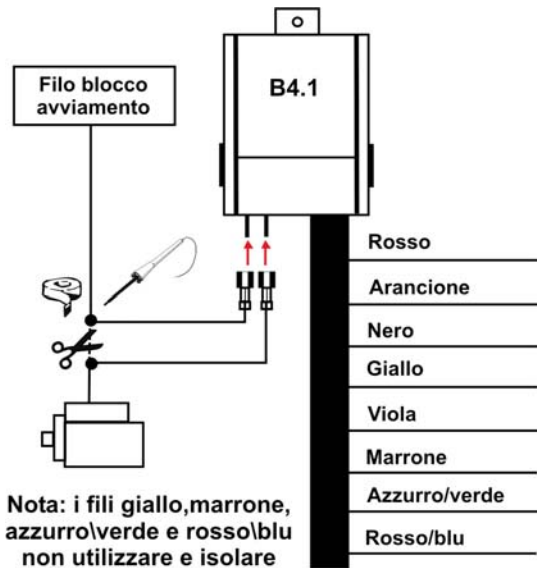

Posizionamento del modulo

Tramite del velcro fissare il modulo all'interno della scatola stagna nel vano motore lato guida.



Collegamento positivo +30

Collegare il filo **ROSSO** del modulo al raccordo di positivo originale tramite un occhiello diametro 6mm sulla parte posteriore della centralina fusibili fissata all'interno della scatola stagna nel vano motore lato guida.

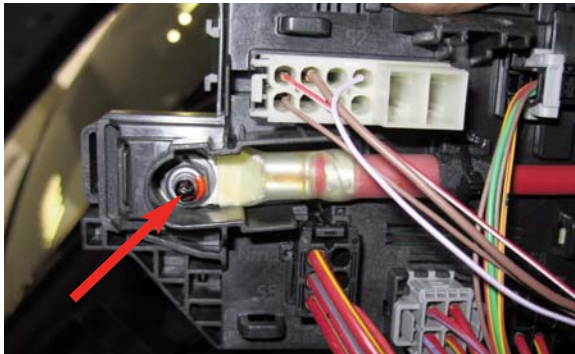

Collegamento sottochiave +15/54

Collegare il filo **ARANCIONE** del modulo al filo **ROSSO/BIANCO pos.3** nel connettore nero a 10 poli sulla parte posteriore della centralina fusibili fissata all'interno della scatola stagna nel vano motore lato guida.

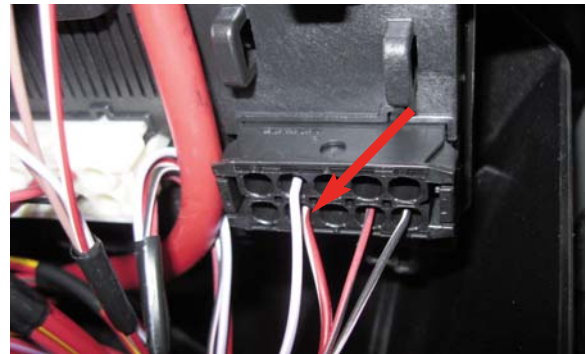

Collegamento GND

Collegare il filo **NERO** del modulo al filo **MARRONE pos.7** nel connettore bianco a 12 poli sulla parte posteriore della centralina fusibili fissata all'interno della scatola stagna nel vano motore lato guida.

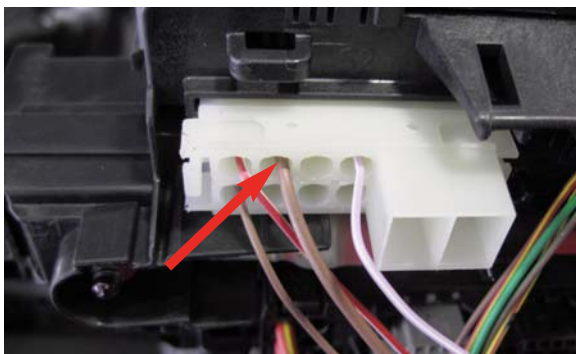

Collegamento Blocco avviamento

Interrompere il filo **VIOLA/BIANCO pos.4** nel connettore nero a 10 poli sulla parte posteriore della centralina fusibili fissata all'interno della scatola stagna nel vano motore lato guida e, tramite due faston femmina, collegarli ai faston maschi del modulo B4.1.

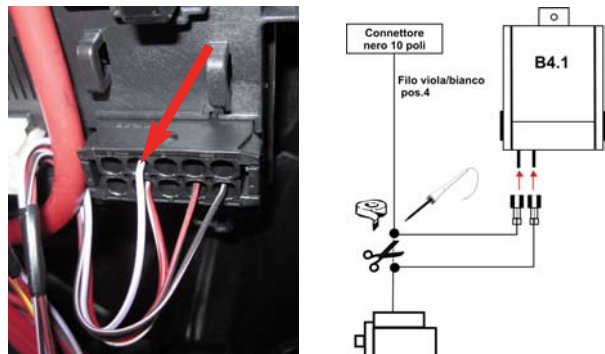

Collegamento modulo B 4.1 in abbinamento con allarme cat. QALIT4438S15910

NOTA: questo collegamento permette di gestire al dispositivo telematico un allarme acustico.

Inserire un filo nero intestato (in dotazione) nella pos.12 del connettore della centralina allarme. Poi collegarlo al filo VIOLA del modulo B.4.1.

IMPORTANTE: per un corretto funzionamento programmare l'allarme con comando **ALL. AUX "continuo"** (passo n°2).

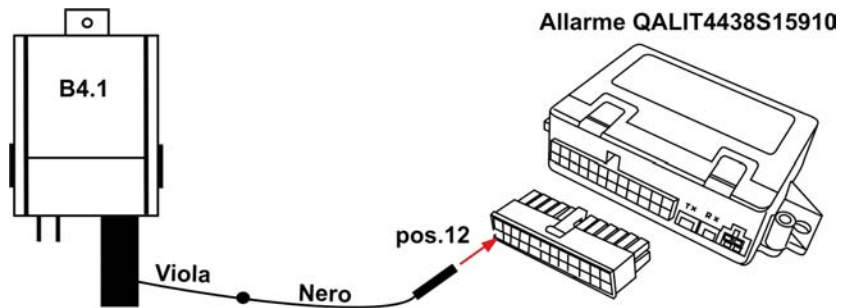

SOLO DOPO TERMINATA L'INSTALLAZIONE ELETTRICA COLLEGARE IL MORSETTO NEGATIVO DELLA BATTERIA. Seguire la procedura di abbinamento dei moduli installati (vedere sez. Manuali installazione - Moduli Optional).

Attivare il sistema ed eseguire tutti i test funzionali prima di consegnare la vettura all'utilizzatore.

COMPANY WITH QUALITY SYSTEM
CERTIFIED BY DNV
= UNI EN ISO 9001:2008 =

COMPANY WITH QUALITY SYSTEM
CERTIFIED BY DNV
= ISO/TS16949:2009 =